

## ラベル検査でお困りのお客様へ

全数画像を保存してトレサビ管理がしたい

ラベルミスが流出し、取引先への信頼が...

目視検査が負担で...

**NEW**  
新発売



POPシールも検査したい

リコールとなると莫大な費用がかかる!

# 食品表示ラベルの自動検査に



卓上ラベル検査システム

**HVS-LC**



コンベアー体型ラベル検査システム

**HVS-CV**

# 食品表示ラベル・POPシールの貼り間違いや印字内容を検査

HVSシリーズはラベル有無・貼り間違いはもちろん、消費期限、バーコード・印字欠けなど全情報の高精度な印字検査を実現します。

## 検査事例

高解像度500万画素のカメラを搭載し、安定したラベル検査が可能です。

4つの検査機能(文字認識、形状認識、色面積、バーコード)により、下記のような印字の検査が可能。

設定次第で、その他の項目も検査できます。

### 上貼りラベル

**【バーコード】**  
  
 NG 4 912345 6784  
 (異品種・サーマルヘッド切れチェック)

**【消費期限】**  
  
 NG 26.12.26  
 (日付間違い・欠け)

**【商品名】**  
  
 OK 幕の内弁当

**【重量や売価】**  
  
 OK 298円

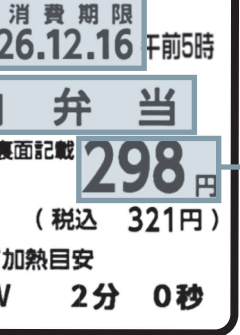
**【消費期限】**  
  
 OK 26.12.16

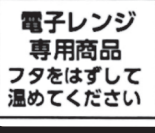
**【電子レンジ専用商品】**  
  
 OK 電子レンジ専用商品

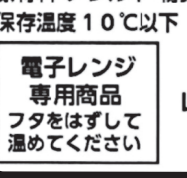
**【保存温度】**  
  
 OK 10℃以下

**【原材料・アレルギー物質等】**  
  
 OK 裏面に記載

### 下貼りラベル

**幕の内弁当**  
 米(新潟県産)、鶏肉、鶏卵、柴漬け、でんぷん、ごぼう、にんじん、みりん、しょうゆ、こいくちしょうゆ(本醸造)、砂糖、かつおだし、にんにく、醸造調味料、塩こしょう、料理酒、なたね油、ごま油、上白糖、白ゴマ、風味調味料、食塩、うすくちしょうゆ、醸造酢、植物油、とうがらし、調味料(アミノ酸等)、酒精、加工澱粉、pH調整剤、甘味料(甘草)、酸化防止剤(クエン酸)、香料、酸味料、(一部に小麦・卵・ごま・大豆・鶏肉を含む)

消費期限 表ラベルに記載  
 保存方法 表ラベルに記載  
 栄養成分表示(推定値)  
 1パック当り 熱量488kcal 蛋白質11.9g 脂質23.4g 炭水化物53.9g 食塩相当量2.3g  
 製造者 オプテックス・エフイー株式会社  
 京都府京都市下京区中堂寺桑田町9-1

### 【原材料名・アレルギー表示】

**OK** 幕の内弁当  
**NG** ミニ幕の内:  
**OK** 幕の内弁当  
**NG** ミニ幕の内:  
 「ごま」抜け

360°回転サーチにより、商品が回転しても検査可能!



左右・上下の印字切れも検査可能

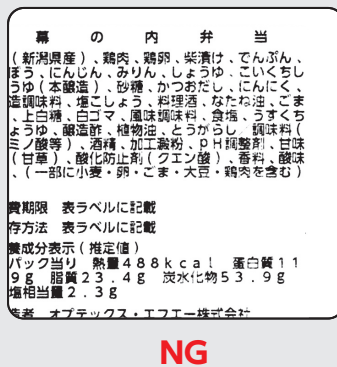

POPシールの有無・シール違い 貼付期間も設定可能!

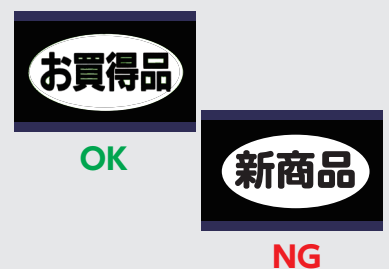

NG



## ラベル検査システム HVSシリーズのご紹介

台帳  
検査なら

ラベル台帳を使った卓上抜き取り検査に。

卓上ラベル検査システム

# HVS-LC

検査済シール用プリンタ  
(オプション)

目視検査からの置換え

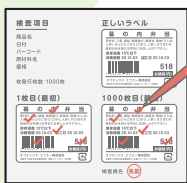

どうしても見逃しが  
発生してしまいます



ステージにラベル台帳を載せて  
ボタンを押すだけの簡単検査！



「検査済シール」が出力され、  
検査忘れを防止できます

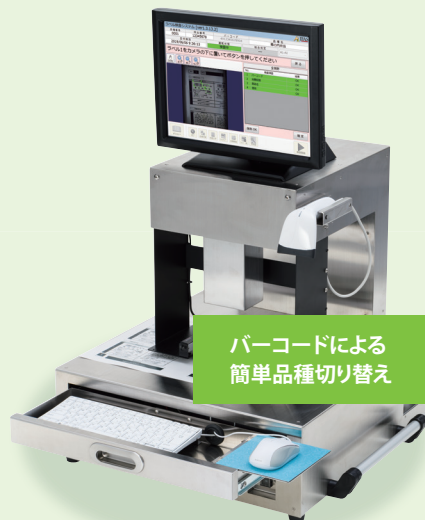

バーコードによる  
簡単品種切り替え

全数  
検査なら

弁当・惣菜・おにぎり・サンドイッチなどに  
貼られたラベルの全数検査に。

コンベア一体型ラベル検査システム

# HVS-CV

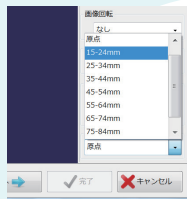

パワーフォーカス機能を搭載



品種切換え時にカメラの高さを自動変更、  
カメラの位置を段取り替える必要がありません

下貼り用ラインカメラを搭載



下貼りラベルも有無・貼り間違いの  
検査だけではなく内容の検査が可能です



長さ600mm

バーコードによる  
簡単品種切り替え

小さな商品も安定して検査が可能

## ラベル検査専用ソフトを搭載



HVS-LC画面

### ■ かんたん操作

タッチパネルで直感的に操作が可能  
品種追加が3分以内で行えます

### ■ 拡張性(オプション)

工場事務所から検査状況把握や  
品種データの調整及び他ラインへの  
コピーが可能

### ■ トレーサビリティに対応

[最大800万枚]の全画像保存が可能  
全検査結果をcsv形式で保存可能

### ■ バーコード検査

バーコードに含まれる可変情報(日付・  
曜日・便・棚上げ時間など)を自動で  
変更して検査可能

## ■ 外形寸法図 (mm)

### HVS-LC

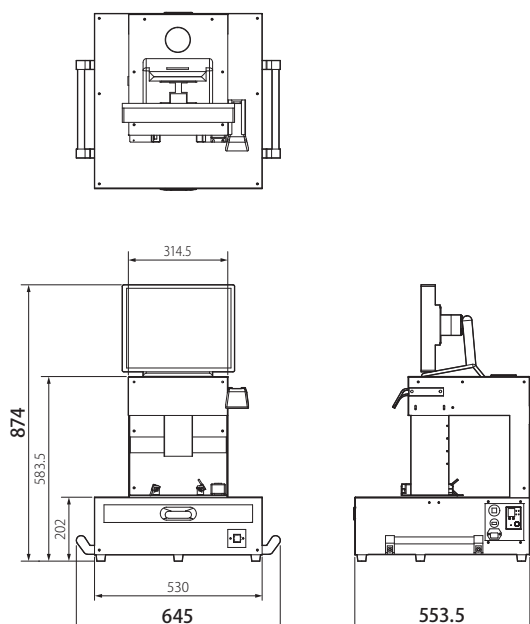

### HVS-CV

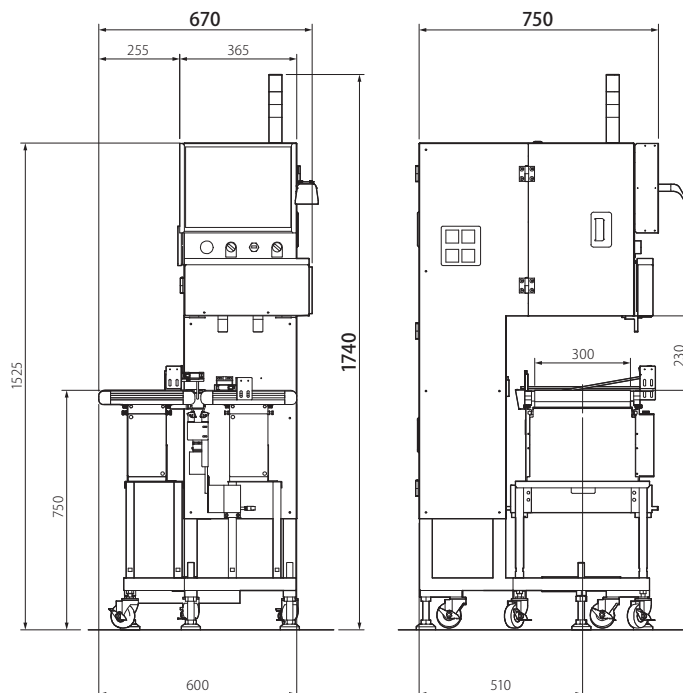

## デモ機貸出サービス

実際の検査機を一週間程度、現場の生産ラインに設置して  
ラインテストするサービスです。  
導入前に性能・操作性をお試しいただくことが可能です。  
ぜひご利用ください。

お電話にてお問い合わせください。

**新規事業開発室 (03)3578-7333**

●仕様、その他記載内容は予告なく変更する場合があります。あらかじめご了承ください。

## オプテックス・エフエー株式会社

■ 本社 〒600-8815 京都市下京区中堂寺栗田町91 京都リサーチパーク9号館  
■ 新規事業開発室 〒105-0022 東京都港区海岸1-9-1 浜離宮インターシティ3F  
TEL (03)3578-7333 FAX (03)3578-7334

フリーダイヤル **0800-170-1003**

WEBサイト <https://www.optex-fa.jp>

